



arrange cast
CATALOG



アレンジキャスト

総合カタログ vol.1

コンクリート打ち放し 外構材の新しいカタチ。

コンクリート打ち放しによる作業の無駄を大幅に軽減。

さらに安定した強度と仕上がりも実現した、

全く新しい発想によって生まれた外構材です。



アレンジキャスト4タイプ



進化した強さと作業効率の高さ。

安定した工場生産品質。

アレンジキャストは工場生産するため、強度が均一化された安定の品質です。

現場作業を効率化。

現場での作業は経験の少ない作業員でも簡単。また養生部分が少なく済むため、養生期間を短縮できます。

美しい仕上がりと優れた耐久性。

工場生産なので、現場作業による品質のバラつきを抑え、劣化や変色も減少。耐久性にも優れています。

必須強度を上回る実用強度。

一般財団法人 建材試験センターでの強度試験の結果、必須強度を上回る実用強度を実証。

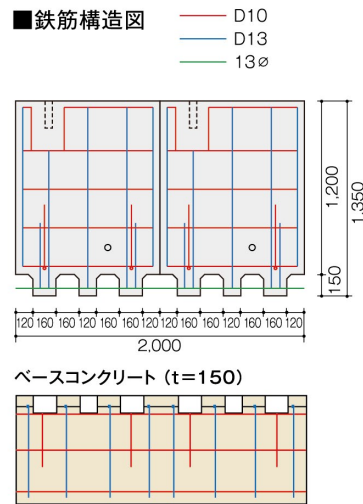

逆L施工について/
土間コンクリートと本体基礎との合体施工で強度が得られます。

■強度計算式

ウォール1200-5-80
＜常時に関する計算＞

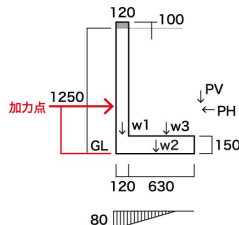

・必要地耐力 80kN/㎡以上(長期)
・表面載荷 5kN/㎡以下
・天端荷重 1kN/㎡以下

土の重量 17.0 コンクリートの重量 24.0
摩擦係数 0.40 表面載荷 5.0
(土圧係数は直接入力による)
安定計算用の土圧係数 0.400
壁体計算用の土圧係数 0.400
W1 = 4.2 W2 = 2.7 W3 = 14.9
PH = 5.3 PV = 0.0
PH' = 2.5 PV' = 0.0
Mt = 4 Mr = 8
d = 0.18 e = 0.19
e/L = 0.26 > 1/6 dmax = 80 < 80
転倒安全率 2.05 滑動安全率 1.12

	M (at)	Q	配筋 (検定)
壁体基部	2.7 (311)	6.3	D13@300 (0.73)
壁体中間 (0.50×H)	0.5 (56)	2.1	D13@300 (0.13)
底板前部			
底板後部	-3.5 (310)	-3.9	D13@300 (0.73)

rmax 壁体 0.14 < 0.70
底板 0.07 < 0.70 コンクリート Fc21

■計算の内訳

PA = 0.40×17.0×1.25×1/2 = 5kN(安定計算用の土圧合力)
PH = 5×cos0.0° = 5kN(PAの水平成分)
PV = 5×sin0.0° = 0kN(PAの鉛直成分)
PA' = 0.40×5.0×1.25 = 2(安定計算用の土圧合力)
PH' = 2×cos0.0° = 2(PA'の水平成分)
PV' = 2×sin0.0° = 0(PA'の鉛直成分)
Mt = 5×0.42(2) (PHによる転倒モーメント)
+ 2×0.63(2) (PH'による転倒モーメント)
= 4kN-m(全転倒モーメント)
Mr = 4×0.06+3×0.38(1) (W1・W2による抵抗モーメント)
+ 15×0.44(6) (W3による抵抗モーメント)
+ 0×0.75(0) (PV・PV'による抵抗モーメント)
= 8kN-m(全抵抗モーメント)
転倒安全率 8-4 = 2.05(M/Mt)
Hr = 0.40×22(9) (底面摩擦による滑動抵抗 μ・ΣW)
+ 0(0) (全面変動土圧による滑動抵抗)
= 9kN(全滑動抵抗力)
滑動安全率 9/8 = 1.12(Hr/(PH+PH'))
d = (8-4)/22 = 0.18(合力作用位置 (Mr-Mt)/ΣW)
e = 0.38-0.18 = 0.19m(偏心距離 L/2-d)
e/L = 0.19/0.75 = 0.26 > 1/6
dmax(22/0.18)/3 = 80kN/m2(最大地圧 ΣW/d) /2/3

※加圧点における許容極限荷重の算定
P = PH+PH' = 5.31+2.50 = 7.81kN
M = 5.31×1.25/3 + 2.50×7.81kN
h = 3.78/7.81 = 0.49m
Ps = 7.81×3 = 23.43kN(許容極限荷重)
∴加圧点における許容極限荷重は、**23.43kN**

■品質性能試験報告書

試験名称	コンクリート擁壁「アレンジキャスト」の水平加力試験	試験体	AW12	最大荷重時	荷重 Pmax(kN) 29.8 変位 δ(mm) 8.0	破壊状況	接合部界面の開き後、擁壁隅角部で底版の割れを伴う補強筋の引き抜け
試験場所	中央試験所	記号	AW12	番号	1, 2, 3, 平均		
試験体	AW12 幅:1200mm 長さ:900mm 高さ:1350mm						

アレンジキャスト大府展示場

アレンジキャストは様々な使い方が可能。実際の施工をイメージしていただけるよう、各タイプ展示しております。

愛知県大府市横根前田107番地1(中京ハウジングプラザ大府横)

TEL.0562-57-0044

10:00~17:00(電話受付 9:30~18:30)

定休日:毎週水曜、GW・年末年始休



コンクリート土留め・塀施工の
生産性、強度をさらに向上。

安定した品質、現場作業の効率化で施工リスクを軽減します。

AW-12

重量:360kg



AW-10

重量:303kg

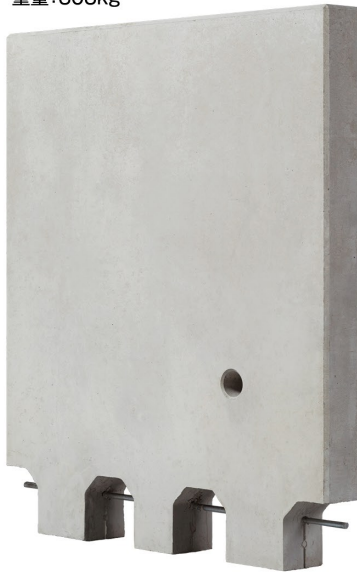

AW-08

重量:246kg



角の形状

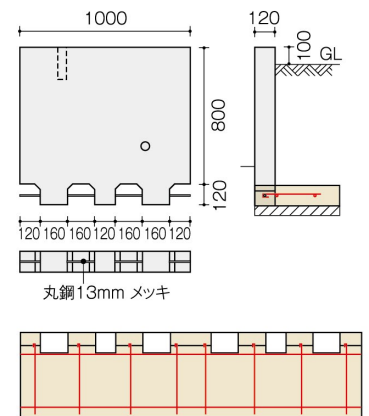
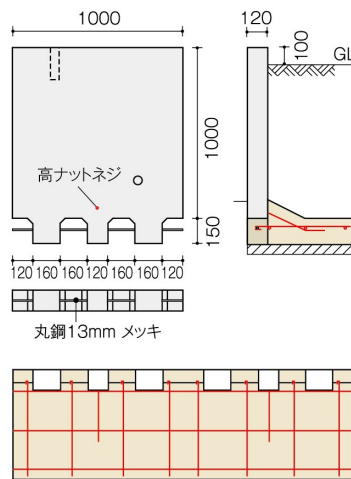
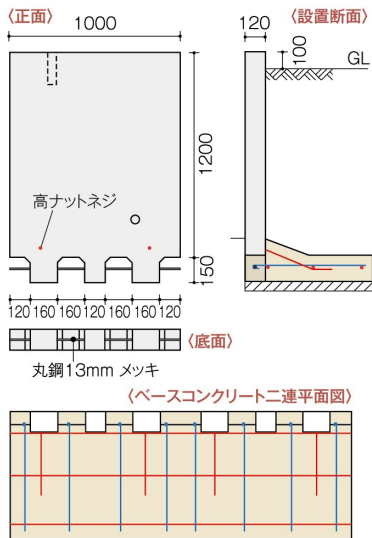

施工要領

逆L施工(参考)

鉄筋接続

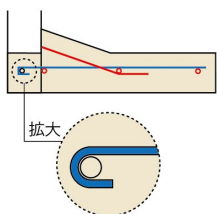

転倒防止

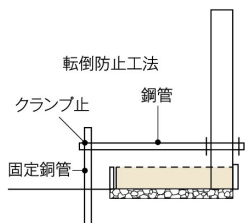

設置止め

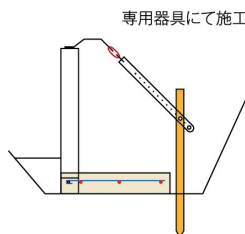

透水マット

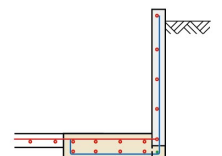
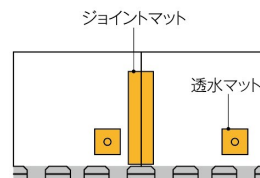



AW-06

重量:186kg

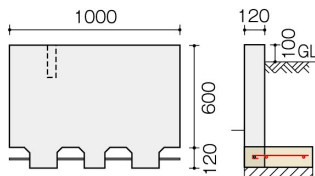

丸鋼13mm メッキ

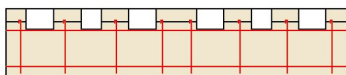

AW-04

重量:126kg

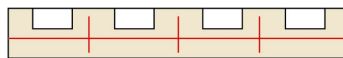
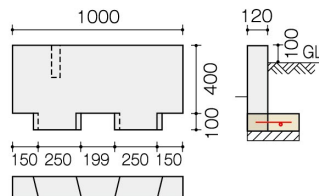

AW-02

重量:66kg

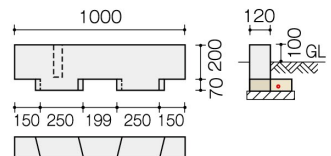

AW-C フェンス穴用キャップ



共通寸法

フェンス穴

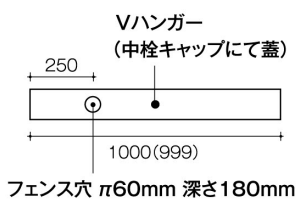

水抜穴

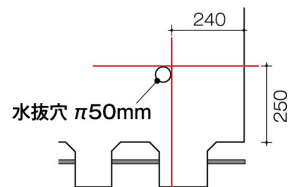

中柱キャップ フラットタイプ
(Vハンガー用/付属品)



ウォールタイプ [表面載荷重:0.5t]

[寸法:mm 重量:kg]

呼名	高さ		幅	厚み	重量
	基礎部分除く	全高			
AW-12	1200	1350	1000 (999)	120	360
AW-10	1000	1150			303
AW-08	800	920			246
AW-06	600	720			186
AW-04	400	500			126
AW-02	200	270			66
AW-C	フェンス穴用キャップ				
中柱キャップ フラットタイプ				(Vハンガー用/付属品)	

コンクリートの風合いを活かした門柱。
組み合わせで個性を演出。

同時に施工できるので、工期をさらに短縮できます。

■門柱タイプのすべての商品は塀としても利用できます。

AG-08

重量:338kg

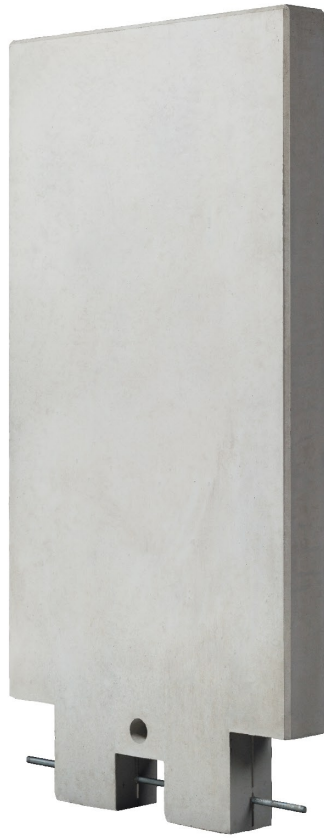

角の形状

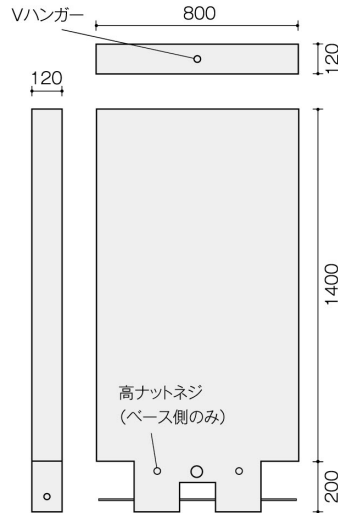

配管タイプ

AGE-08

重量:338kg

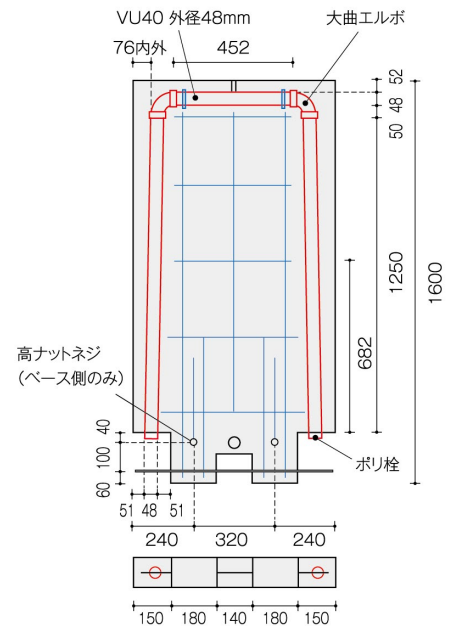

■標準基礎図

片面基礎

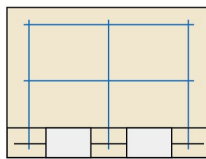

両面基礎

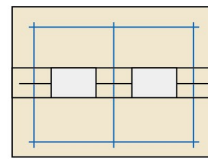

基礎断面図

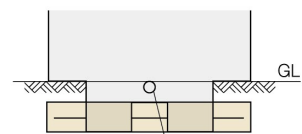

転倒防止用穴

AG-03/AGE-08



AG-08/AGE-03



AGE-02



逆L施工(参考)

AG-08タイプは土留の
逆L施工に利用できます

- 盛り土の高低差は1m以内で使用すること。
- 製品のH1400の高さには、盛り土土圧に対応していません。

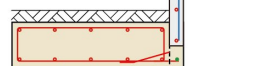



AG-03

重量:135kg

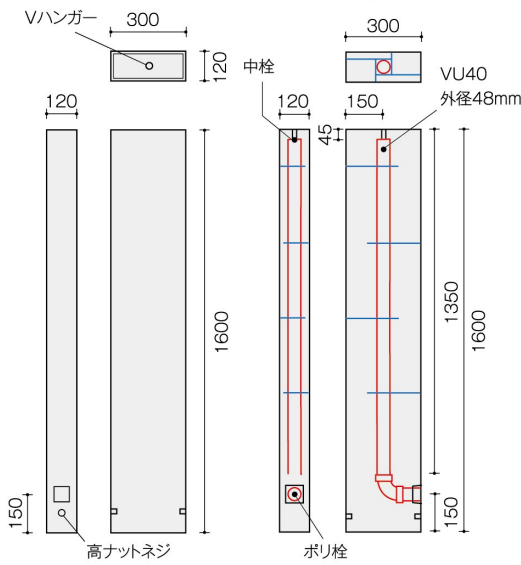

■標準基礎図

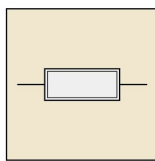

基礎断面図

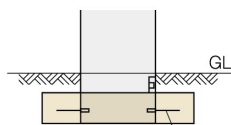

異形片ネジD10
3/8(3分)

配管タイプ

AGE-03

重量:135kg

AG-02

重量:113kg

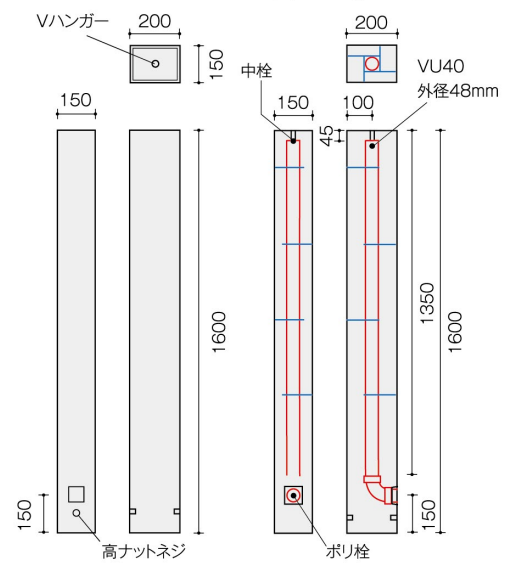

■標準基礎図

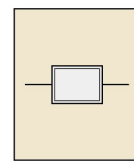

基礎断面図

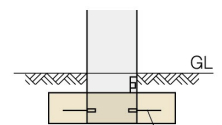

異形片ネジD10
3/8(3分)

門柱タイプ連続使用

AG-08 / AG-03 / AG-02等の連続使用にて
土留・塀で利用可能です

- 盛り土の高低差は1m以内で使用すること。
- 製品のH1400の高さには、盛り土土圧に対応していません。

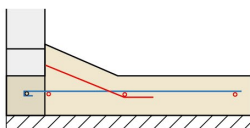

ベースコンクリはAWの施工に準ずる

中栓キャップ フラットタイプ
(Vハンガー用/付属品)



門柱タイプ

[寸法:mm 重量:kg]

タイプ	呼名	幅	高さ(基礎部分含む)	厚み	重量
配管なし	AG-08	800	1600	120	338
	AG-03	300		150	135
	AG-02	200		150	113
配管あり	AGE-08	800		120	338
	AGE-03	300		150	135
	AGE-02	200		150	113
中栓キャップ フラットタイプ		(Vハンガー用/付属品)			

現場でのコンクリ仕上げ作業をカット。

- バサモルタルの上に並べるだけ、設置後すぐに利用可能。
- コンクリタイプ、洗出しタイプを組み合わせ自由。
- 目地は砂利、緑化などデザインも豊富。

コンクリタイプ



角の形状



AF-12

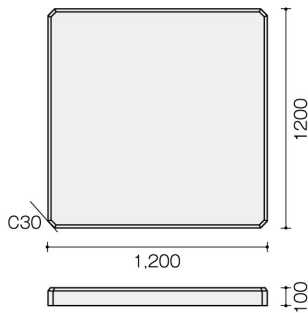

AF-129

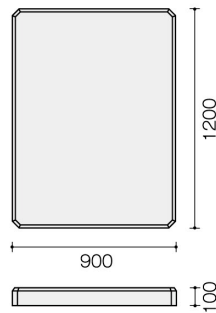

AF-09

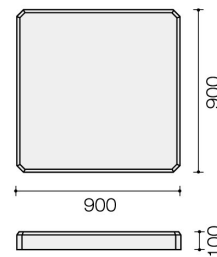

洗出しタイプ



角の形状



AFW-12

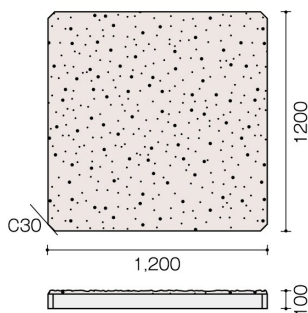

AFW-129

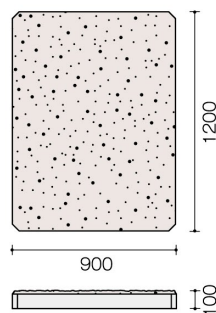

AFW-09

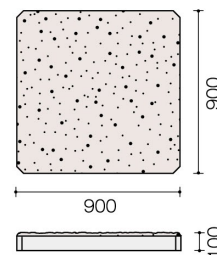



仕上がり



施工



車庫割付 参考例

■車庫例①

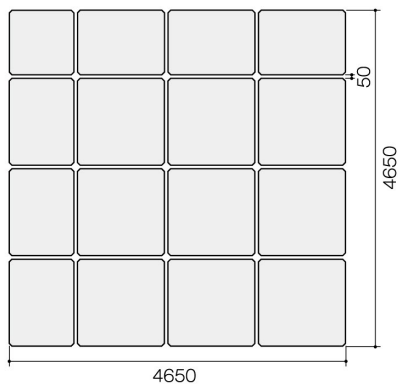

■車庫例②

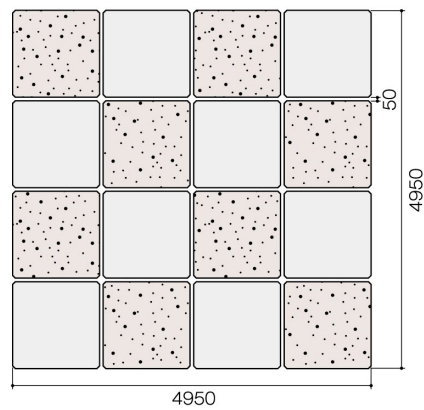

■車庫例③

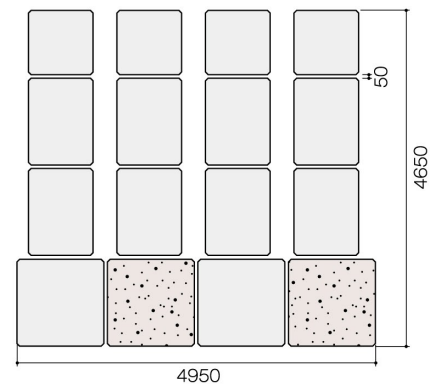

アプローチ使用 参考例

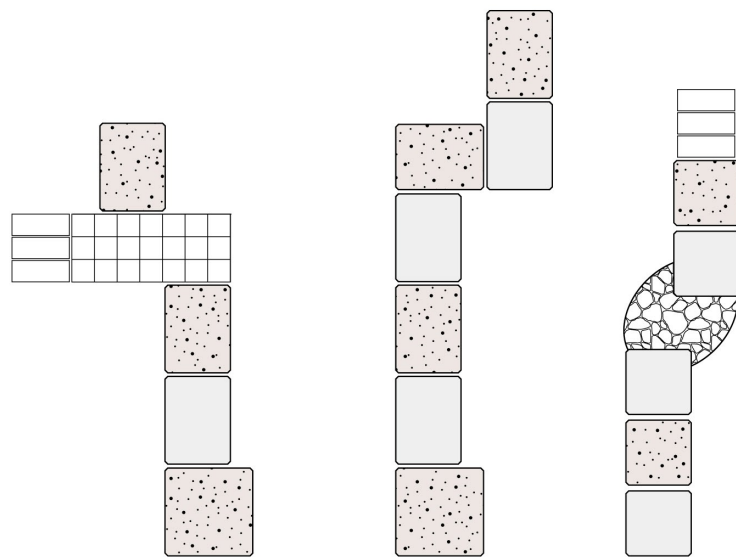

■砂利目地



■芝目地



現場打設コンクリ
鋼製型枠



施工要領

排水マス、メーターなどの障害物のある場合
専用鋼製型枠により現場施工も可能です

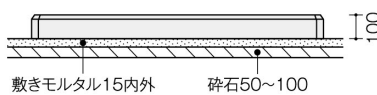

敷きモルタル15内外 砕石50~100

フロアタイプ [集中荷重:0.5t]

[寸法:mm 重量:kg]

タイプ	呼名	タテ	ヨコ	厚み	重量
コンクリタイプ	AF-12	1200	1200	100	338
	AF-129	1200	900		253
	AF-09	900	900		190
洗出しタイプ	AFW-12	1200	1200		338
	AFW-129	1200	900		253
	AFW-09	900	900		190

簡単な施工でより美しく。
状況によって選べる2つのタイプ。

階段施工の手間と時間を大幅にカット。作業の効率化を実現します。

軽量階段タイプ プレートを組み合わせるだけのシンプル施工。

AS-08

重量:23kg

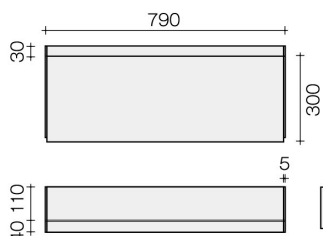

角の形状



■組み合わせ例



AS-F

重量:21kg

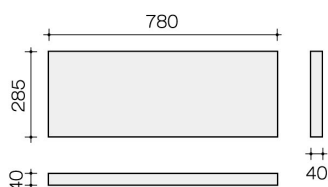

角の形状



■踏板としても利用できます

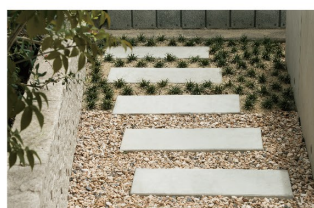

AS-B

重量:19kg

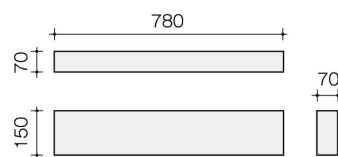

角の形状



■縁石、車止めとしても利用できます



施工要領

スミ出し寸法

1段当たり153mmで計算

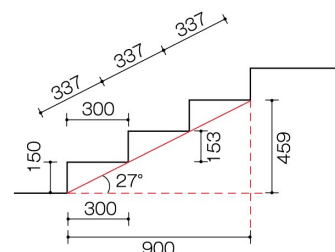

参考施工断面

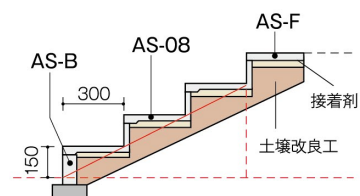

階段プレートタイプ

[寸法:mm 重量:kg]

呼名	幅	奥行き	高さ	重量
AS-08	790	300	153	23
AS-F	780	285	40	21
AS-B		70	150	19



AS-08/F/B



AS-03/AS-08/F/B



AS-12/1212

重量階段タイプ 美しい表面仕上げ。タイル貼りの下地としても十分な強度。

AS-12

重量:235kg

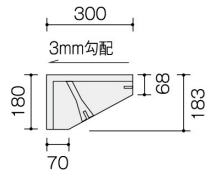
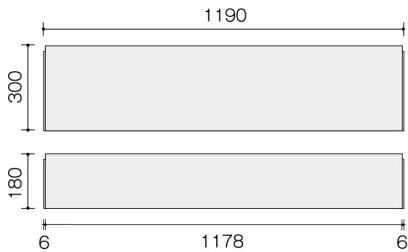

角の形状



施工要領

スミ出し寸法

1段当たり153mmで計算

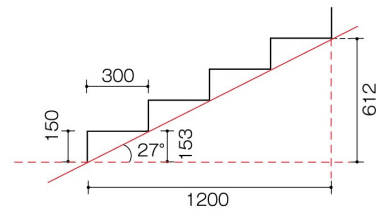

参考施工断面

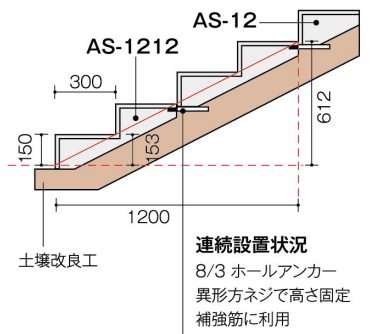

連続設置状況
8/3 ホールアンカー
異形方ネジで高さ固定
補強筋に利用

AS-1212

重量:115kg

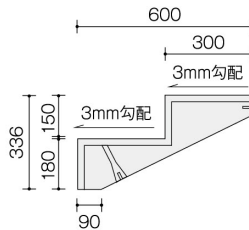
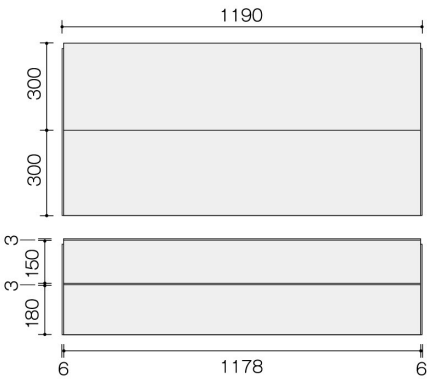

AS-12のコーナー部品や、単独で階段としても利用可能。

■単体組み合わせ例

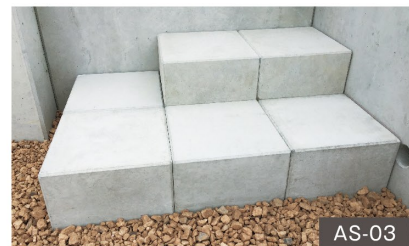

AS-03

AS-03

重量:23kg

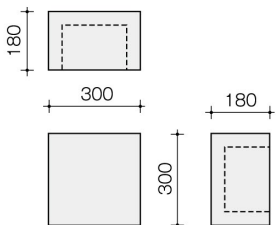

角の形状



■コーナー組み合わせ例

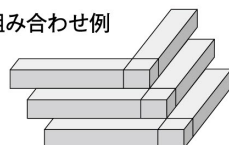

階段ブロックタイプ

[寸法:mm 重量:kg]

呼名	幅	奥行き	高さ	重量
AS-12	1190	300	180	235
AS-1212		600	323	115
AS-03	300	300	180	23

上蓋式U形側溝

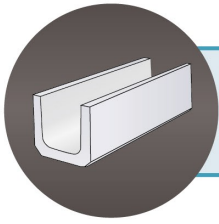

本体

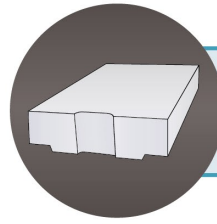

コンクリート蓋

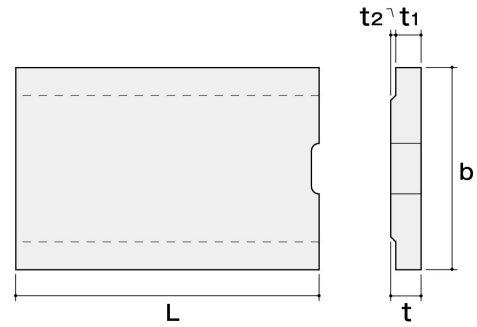
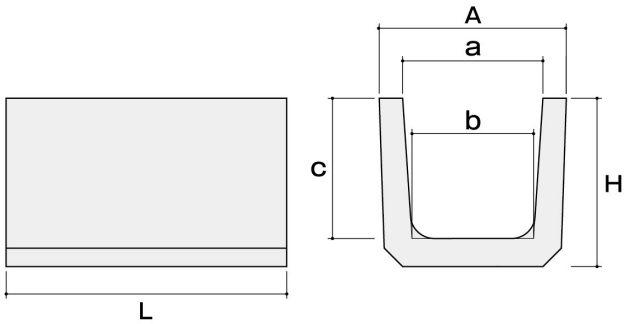

[寸法:mm 重量:kg]

呼名	寸法					重量	
	A	H	a	b	c	L=600	
90	130	115	90	80	90	10	
120	174	150	120	110	120	16	
1種 (PU1)	150	210	185	150	140	150	24
	180	250	220	180	170	180	34
	240	330	290	240	220	240	55
	300B	400	360	300	260	300	79

[寸法:mm 重量:kg]

呼名	寸法				重量	
	b	t1	t2	t	L=600	
1種 (PU1)	150	210	30	5	35	10
	180	250	35	5	40	14
	240	330	40	5	45	20
2種 (PU2)	300	400	50	10	60	33
	180	250	80	10	90	31
	240	330	85	15	100	45
300	400	85	15	100	55	

ツバ付グレーチング【荒目】

ツバ付グレーチング【細目】

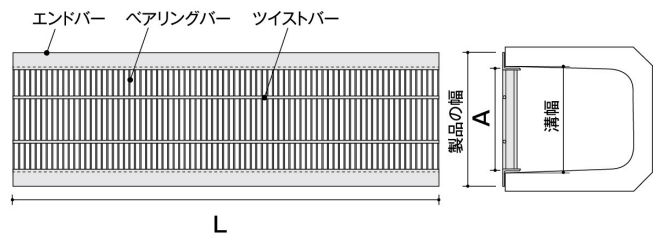
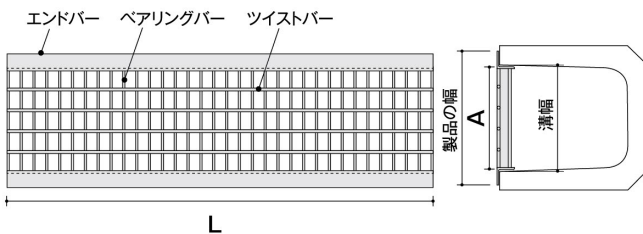

[寸法:mm 重量:kg]

U型側溝サイズ	寸法		歩道(宅内)		2t		14t	
	A	L	呼名	重量	呼名	重量	呼名	重量
90	134	993	GA90-F	-				
120	166		GA120-F	-				
150	変規格あり		GA150-F	4.1	GA150-2	7.0	GA150-14	7.0
180			GA180-F	4.7	GA180-2	7.7	GA180-14	7.7
240			GA240-F	5.7	GA240-2	8.9	GA240-14	11.6
300			GA300-F	6.7	GA300-2	10.1	GA300-14	15.6

※オプションの防音ゴムは、各グレーチング1枚あたりに加算されます。

[寸法:mm 重量:kg]

U型側溝サイズ	寸法		歩道(宅内)		2t		14t	
	A	L	呼名	重量	呼名	重量	呼名	重量
90	134	993	GH90-F	-				
120	166		GH120-F	-				
150	変規格あり		GH150-F	6.7	GH150-2	6.7	GH150-14	10.1
180			GH180-F	7.7	GH180-2	7.7	GH180-14	11.4
240			GH240-F	9.7	GH240-2	9.7	GH240-14	13.8
300			GH300-F	11.8	GH300-2	16.4	GH300-14	16.4

※オプションの防音ゴムは、各グレーチング1枚あたりに加算されます。

落蓋式U形側溝

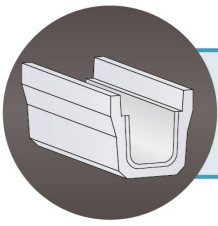

本体

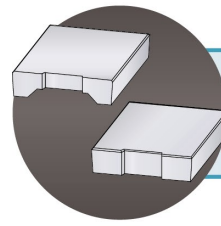
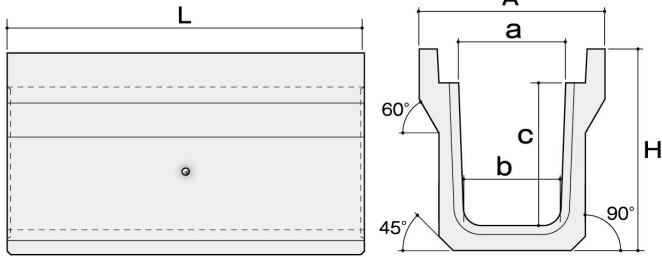

コンクリート蓋

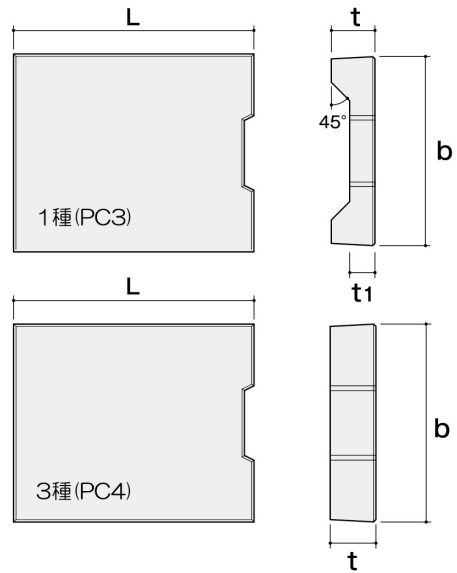

落蓋式

[寸法:mm 重量:kg]

呼名	寸法					重量		
	A	H	a	b	c	L=1000	L=2000	
1種 (PU2)	250	450	395	250	230	250	145	289
	300A	500	455	300	280	300	173	347
3種 (PU3)	250	460	405	250	230	250	166	333
	300A	520	465	300	280	300	209	419

落蓋式 深型

[寸法:mm 重量:kg]

呼名	寸法					重量	
	A	H	a	b	c	L=1000	L=2000
B250+H300	460	460	250	225	300	191	381
B250+H600		775	250	195	600	320	635
B300+H600	520	785	300	250	600	358	715
B300+H900		1100	300	220	900	519	1037

[寸法:mm 重量:kg]

呼名	寸法			重量	
	b	t	t1	L=500	
1種 (PC3)	250	362	90	55	29
	300	412	95	55	33
3種 (PC4)	250	362	90	-	37
	300	412	95	-	45

※オプションの防音ゴムは、各コンクリート蓋1枚あたりに加算されます。

カサ上グレーチング [荒目]

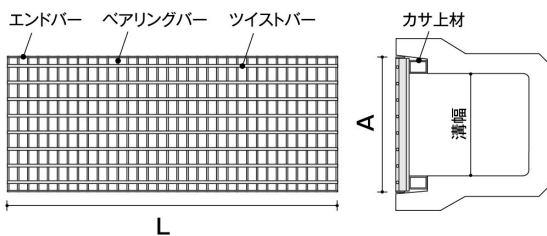

カサ上グレーチング [細目]

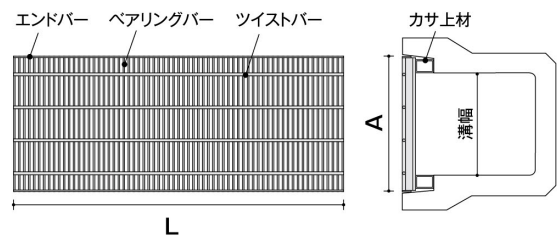

[寸法:mm 重量:kg]

U型側溝サイズ	寸法		2t		25t	
	A	L	呼名	重量	呼名	重量
250	360	500	KA250-2	8.4	KA250-25	11.8
			KA250-2 ゴム付		KA250-25 ゴム付	
300	410		KA300-2	9.1	KA300-25	14.3
			KA300-2 ゴム付		KA300-25 ゴム付	

※オプションの防音ゴムは、各グレーチング1枚あたりに加算されます。

[寸法:mm 重量:kg]

U型側溝サイズ	寸法		2t		25t	
	A	L	呼名	重量	呼名	重量
250	360	494	KH250-2	10.8	KH250-25	13.7
			KH250-2 ゴム付		KH250-25 ゴム付	
300	410		KH300-2	11.9	KH300-25	15.2
			KH300-2 ゴム付		KH300-25 ゴム付	

※オプションの防音ゴムは、各グレーチング1枚あたりに加算されます。

落蓋式U形側溝 電柱ヨケ

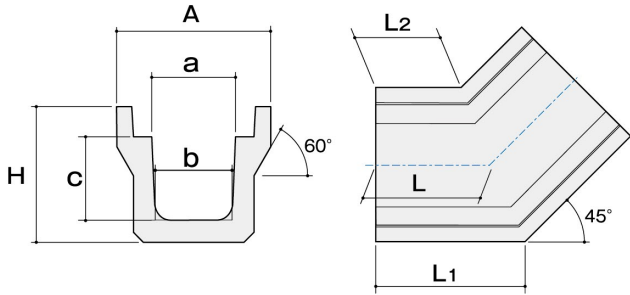
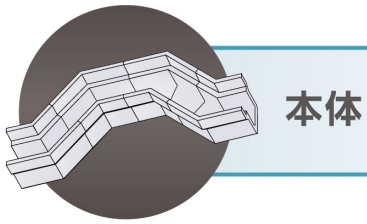

[寸法:mm 重量:kg(参考)]

呼名	寸法								重量
	A	H	a	b	c	L	L1	L2	
250 (B250+250)	460	405	250	230	250	351	446	256	116
300A(B300+300)	520	465	300	280	300	351	459	243	146

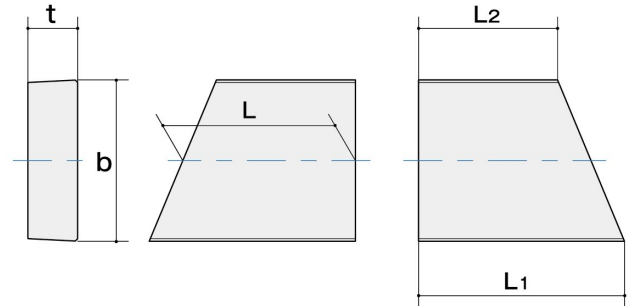
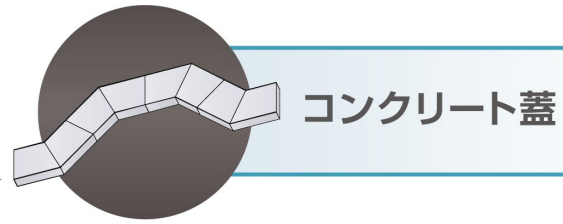

[寸法:mm 重量:kg(参考)]

呼名	寸法					重量
	b	t	L	L1	L2	
250	362	90	351	426	276	27
300	412	95	351	436	266	33

コンクリート止柵

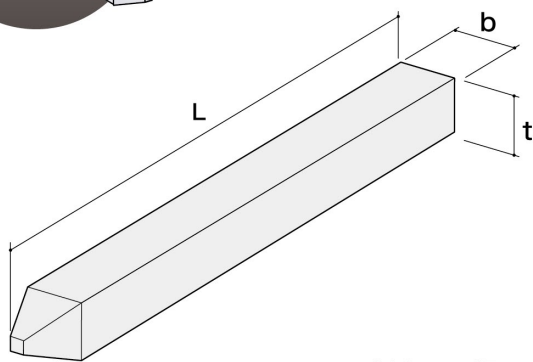
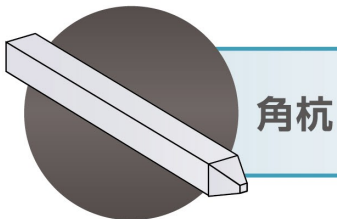

[寸法:mm 重量:kg(参考)]

呼名	寸法			重量
	t	b	L	
100×100×1000	100	100	1000	24
100×100×1200	100	100	1200	28
100×100×1500	100	100	1500	36
100×100×1800	100	100	1800	43
120×120×1200	120	120	1200	41
120×120×1500	120	120	1500	51
120×120×1800	120	120	1800	61
150×150×1500	150	150	1500	77
150×150×1800	150	150	1800	93

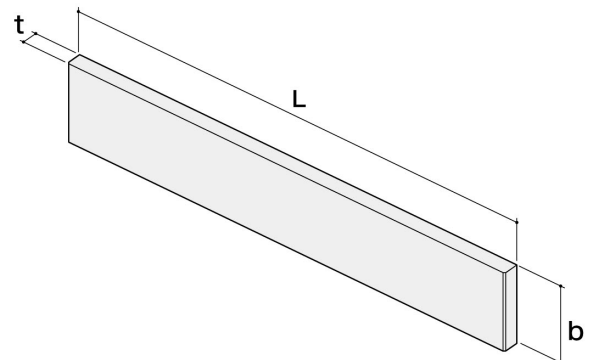
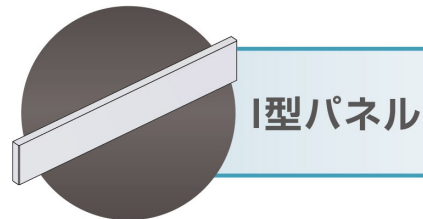

[寸法:mm 重量:kg(参考)]

呼名	寸法			重量
	t	b	L	
50×200×995	50	200	995	24
50×250×995	50	250	995	30
50×300×995	50	300	995	36

地先

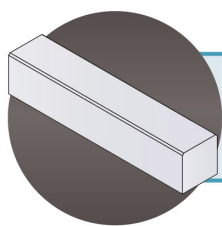

地先ブロック

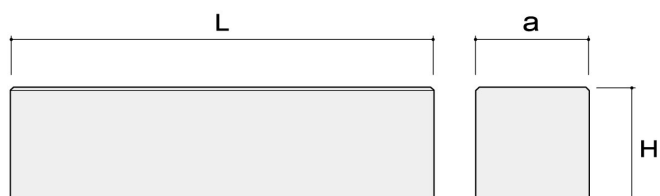

[寸法:mm 重量:kg(参考)]

呼名	a	H	L	重量
A	120	120	600	20
B	150	120		25
C	150	150		31

ブロック

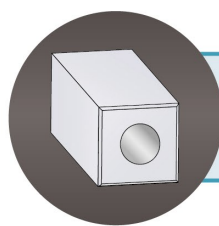

基礎ブロック

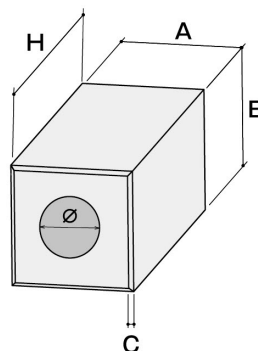

[寸法:mm 重量:kg(参考)]

呼名	A	B	H	Ø	C	重量
150×150×350	150	150	350	90	5	14
180×180×450	180	180	450	90	10	27
200×200×450	200	200	450	120		30
250×250×450	250	250	450	114		50
300×300×300	300	300	300	150		50

車止

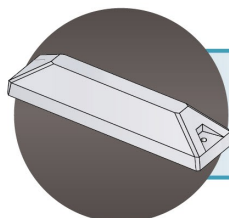

車止ブロック CL-A

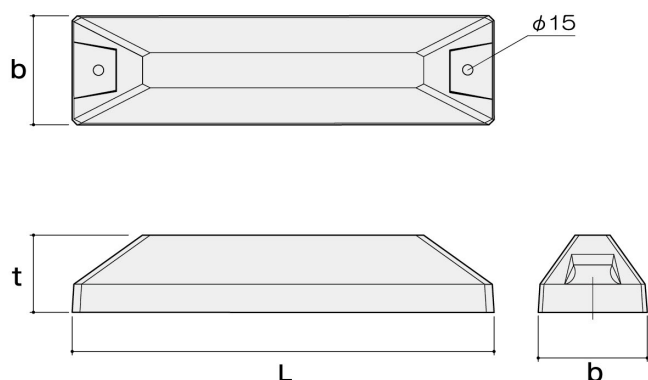

[寸法:mm 重量:kg(参考)]

呼名	寸法			重量
	b	t	L	
CL-A	155	110	600	17

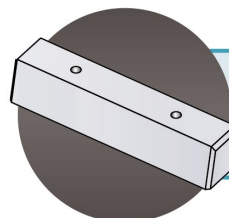

車止ブロック CL-B

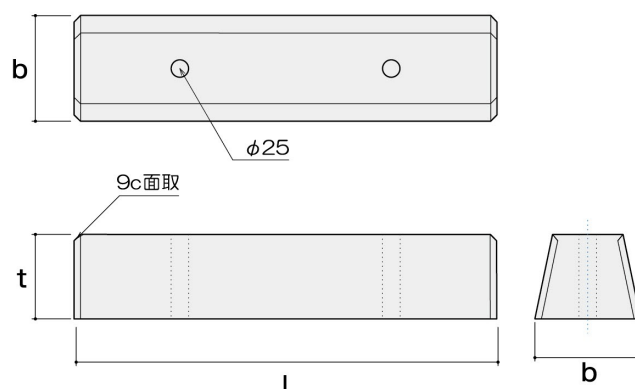

[寸法:mm 重量:kg(参考)]

呼名	寸法			重量
	b	t	L	
CL-B	150	120	600	21

その他各種コンクリート製品をお取り扱いしております。お問い合わせ、お見積もりなどお気軽にご相談ください。

掲載商品リスト

■アレンジキャスト

[重量:kg]

適用	型番	重量
ウォールタイプ	表面載荷 0.5t	AW-02 66
		AW-04 126
		AW-06 186
		AW-08 246
		AW-10 303
		AW-12 360
	蓋	AW-C
門柱タイプ	配管有	AGE-08 338
		AGE-03 135
		AGE-02 113
	配管無	AG-08 338
		AG-03 135
		AG-02 113
フロアタイプ	集中荷重 0.5t	AF-12 338
		AF-129 253
		AF-09 190
		AFW-12 338
		AFW-129 253
		AFW-09 190
		AS-08 23
階段タイプ		AS-F 21
		AS-B 19
		AS-12 115
		AS-1212 235
		AS-03 23

■上蓋式U型側溝

[重量:kg]

適用	呼名	重量
本体U型	1種 (PU1)	90 10
		120 16
		150 24
		180 34
		240 55
		300B 79
コンクリート蓋	1種 (PU1)	150 10
		180 14
		240 20
	2種 (PU2)	300 33
		180 31
		240 45
ツバ付 グレーチング 蓋	荒目	90 10
		120 16
		150 24
		180 34
		240 55
		300 79
	細目	90 10
		120 16
		150 24
		180 34
		240 55
		300 79

■落蓋式U型側溝

[重量:kg]

適用	呼名	重量
本体U型	1種 (PU2)	250
		300A
		300A
	3種 (PU3)	250
		300A
		300A
	深型	B250+H300
		B250+H600
B300+H600		
B300+H900		
電柱ヨケ	250 B250+250	
	300A B300+300	
コンクリート蓋	1種 (PU3)	250 29
		300 33
		300 37
	3種 (PU4)	250 37
		300 45
電柱ヨケ	250 27	
	300 33	
	300 37	
カサ上 グレーチング 蓋	荒目	250
		300
		250
細目		300
		300

■その他のコンクリート商品

[重量:kg]

適用	呼名	重量
コンクリート 止柵	角杭	100*100*1000 24
		100*100*1200 28
		100*100*1500 36
		100*100*1800 43
		120*120*1200 41
		120*120*1500 51
		120*120*1800 61
		150*150*1500 77
		150*150*1800 93
	I型パネル	50*200*995 24
		50*250*995 30
地先		A 20
		B 25
		C 31
基礎ブロック		150*150*350 14
		180*180*450 27
		200*200*450 30
		250*250*450 50
		300*300*300 50
車止		CL-A 17
		CL-B 21

※その他、一般コンクリート製品各種取り揃えておりますのでお問い合わせください。

※工事は施工教育を完了した作業員が指定工事店にて行います。

〈コンクリート製品リスクについて〉

- 気泡／完全に防ぐことはできませんが、大きいものは補修にて対応しております。
- 黒く波状に出る紋柄／強度確保のための添加剤が黒色をしているため、十分攪拌してはいますが完全に消すことはできません。

- バイブレーター模様／鋼鉄型枠ならではの振動柄が出ますが、出方が少ない面が表になるようにしております。但し完全に防ぐことはできません。
- コンクリート濃縮色／製造方法で対応しておりますが、完全に防ぐことはできません。
- 仮置き痕／多くの場合時間とともに消えますが、状況によって異なります。

〈販売元〉 **Gプラン株式会社 アレンジキャスト事業部**

〒474-0011 愛知県大府市横根町前田107番地1
(中京ハウジングプラザ大府横)

TEL.0562-57-0044 FAX.0562-47-7729
arrange@gpla.co.jp

